

LA GAMME EVOLUTION

- La gamme evolution offre de nombreuses possibilités : **EVO 1800, EVO 2500, EVO mixte**
- Construction modulaire évolutive : conçus pour des utilisations à petites et moyennes cadences, ces monoblocs de capsulage et étiquetage sont capables d'évoluer suivant les besoins spécifiques de chaque client.
- Votre machine est unique, nous la construisons pour vous. Vous choisissez les modules adaptés à votre exigence
- Afin de répondre à vos exigences nous avons porté nos efforts sur les points suivants :
 - **L'encumbrance** réduite de la machine :
 - **Souplesse** d'utilisation afin de permettre la mise en œuvre rapide quand l'utilisateur doit faire face à des problèmes de production fragmentée en petites ou moyennes séries.
 - La **fiabilité** et la **robustesse** des éléments ainsi que le respect des hauts standards de qualité vous garantissent un étiquetage parfait.
 - La **qualité**, l'utilisation de matériaux nobles tels que l'inox, la conception monobloc, le choix des meilleurs équipements électroniques et électroniques, tout ceci concourt à l'obtention d'un produit irréprochable.
 - La **sécurité**, parce que ce produit répond aux normes CE.
 - La **simplicité** d'utilisation et de réglage.

ENTRÉE ET SÉLECTION DES PRODUITS

- Une vis de sélection assure le blocage à l'entrée (même en cas de bourrage), la séparation et le positionnement des produits au poste de distribution de capsules, au poste de capsulage, puis la distribution à l'étiquetage. Un simple échange de vis permet de positionner une autre dimension de bouteille.
- Equipement optionnel : un dispositif permet d'automatiser le fonctionnement suivant l'arrivée des produits à l'entrée de la machine (particulièrement recommandé dans le cas où la machine est intégrée dans une ligne).
- **Le distributeur de capsules**, conçu et fabriqué par **MECAMARC** est synchronisé mécaniquement avec l'arbre principal de la machine. Il est également composé de modules que vous pouvez choisir selon vos besoins.
- **Capacité** : capsule Ø 28 à 38 mm longueur maxi 70 mm.
- **Capsulage** : La colonne supportant la tête de capsulage est guidée par des douilles à billes, le mouvement de monte et baisse est transmis mécaniquement par une came, dont le tracé permet de garantir un temps de capsulage optimum.
- **Orientation et Capsulage champagne** : En lieu et place de la tête pass, l'**EVO mixte** possède un dispositif de blocage et mise en rotation de la bouteille pour réaliser avec une cellule de détection de repère une orientation de la cœffe puis avec une tête pneumatique, le capsulage (sur un seul poste).
- Ce dispositif permet de réaliser à la fois du vin et du crémant sur la même machine.

LE CAPSULAGE

- **Le distributeur de capsules**, conçu et fabriqué par **MECAMARC** est synchronisé mécaniquement avec l'arbre principal de la machine. Il est également composé de modules que vous pouvez choisir selon vos besoins.
- **Capacité** : capsule Ø 28 à 38 mm, longueur maxi, 70 mm.
- **Capsulage** : La colonne que supporte el cabezal de capsulado esta guiado por casquillos a bolas, el movimiento de subida y bajada es transmitido mecánicamente por una leva, donde el trazado permite de garantizar un tiempo de capsulado optimo.
- **Orientation y Capsulado « Champagne, Cava »** : en lugar del cabezal « pass », la « **EVO mixta** posee un dispositivo de bloqueo y de rotación de la botella para realizar con una fotocélula de detección de señal sobre una orientación de la capsula y con un cabezal neumático, el capsulado (sobre un solo puesto)
- Este dispositivo permite realizar a la vez vino y espumoso sobre la misma maquina.

CAPSULADO

- **El distribuidor de capsules**, concebido y fabricado por **MECAMARC** esta sincronizado mecánicamente con el árbol principal de la maquina. Esta igualmente compuesto de módulos que usted puede elegir según sus necesidades.
- **Capacidad** : capsula Ø 28 a 38 Mm, longitud maxi, 70 mm.
- Cada modelo dispone de todas las regulaciones para adaptarse a diferentes tipos de capsulas, que sean en PVC, complejo, aluminio o estaño.
- **Capsulado** : La columna que soporta el cabezal de capsulado esta guiado por todas las regulaciones están indicadas sobre una regleta.
- **Orientation y Capsulado « Champagne, Cava »** : en lugar del cabezal « pass », la « **EVO mixta** posee un dispositivo de bloqueo y de rotación de la botella para realizar con una fotocélula de detección de señal sobre una orientación de la capsula y con un cabezal neumático, el capsulado (sobre un solo puesto)
- Este dispositivo permite realizar a la vez vino y espumoso sobre la misma maquina.

ETIQUETADO

- El puesto de etiquetado esta constituido de un mecanismo de arrastre con dos rollos y de un brazo de etiquetado constituido de dos rollos locos. La presión esta asegurada por un pistón neumático. Es posible de distribuir tres etiquetas sobre el cuerpo de la botella y un collarín o medalla sobre el goliote según las opciones elegidas. Los cabezales de etiquetado de tipo 1200 o 2500 están adaptados según el rendimiento de trabajo y la precisión deseada. Los puestos de etiquetado son regulables en altura por manivelas y tornillos con rosca cuadrada. Están equipadas de:
- Un freno mecánico sobre la bobina madre (con posibilidad de regular la tensión del papel)
- De un brazo balancín que garantiza una tensión constante de la banda.
- De un soporte de bobina que acepta rollos de diámetro exterior de hasta 300 mm.
- Todas las regulaciones están indicadas sobre una regleta.

ORIENTACION

- Los diferentes sistemas de orientación: musca, spot, etiqueta ya colocada, pueden ser montados sobre los modelos de la Gama Evolution. En modo orientación el rendimiento es de 900, 1400, 2000 b/h (para botella Ø 77mm) según modelo elegido. Las regulaciones de las posiciones de etiquetas se efectúan por paso de 0.5 mm. Visualizador digital sobre el cuadro de mandos.

MARCAJON

- El marcaje por incisión montado sobre la etiqueta o la contra etiqueta permite de marcar un Nº de lote. El marcajador térmico montado sobre la etiqueta o la contra etiqueta permite de replicar, milésimo, lote, etc...

MARQUAGE

- Le marquage par incision installé sur l'étiquette ou la contre étiquette permet de marquer un Nº de lot. Le **marqueur à chaud** installé sur le poste d'étiquetage ou de contre étiquetage, permet de repiquer centristation, millésime, lot, etc...

REPERAGE

- Les différents systèmes de repérage : cran, spot, étiquette déjà posée, peuvent être montés sur les modèles de la Gomme Evolution. En repérage la cadence est de 900, 1400, 2000 b/h (sur bouteille Ø 77mm) suivant le modèle choisi. Le réglage des positions d'étiquette s'effectue par pas de 0.5 mm, affichage digital sur le tableau de bord.

ETIQUETAGE

- Le poste d'étiquetage est constitué d'un mécanisme d'entraînement à deux rouleaux et d'un bras d'étiquetage constitué de deux rouleaux tous. La pression est assurée par un vérin pneumatique. Il est possible de distribuer trois étiquettes sur le corps de la bouteille et une collerette ou médaille sur le col suivant les options choisies. Les têtes d'étiquetage de type 1200 ou 2500 sont adaptées suivant la cadence de travail et la précision souhaitées. Les postes d'étiquetage sont réglables en hauteur par des manivelles et des vis à filet carré. Elles sont entre autres équipées :
- d'un frein mécanique sur la bobine mère (avec possibilité de réglage de la tension du papier)
- d'un bras balancier garantissant une tension de bande constante,
- d'un support de bobine acceptant des rouleaux de diamètre extérieur 300 mm,
- tous les réglages sont indiqués sur des réglets.

GAMA EVOLUTION

- La gama evolution ofrece numerosas posibilidades. **EVO 1800, EVO 2500, EVO mixta**
- Construcción modular evolutiva:
- Concebida para uso a pequeñas y medianas cadencias, estos monoblocos de capsulado y etiquetado son capaces de evolucionar según necesidades específicas de cada cliente.
- Su maquina es única, la construimos para usted. Usted elige los módulos adaptados a su caso personal.

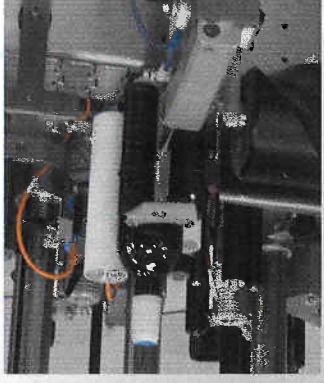
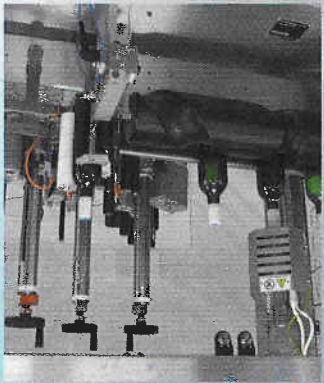
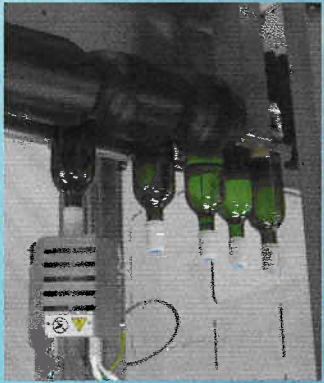
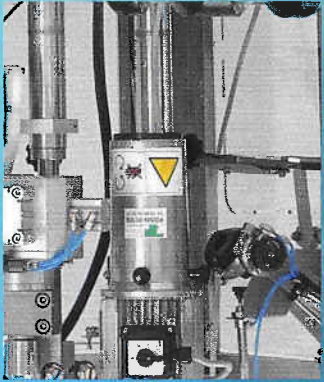
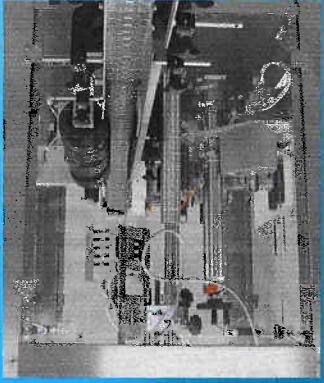
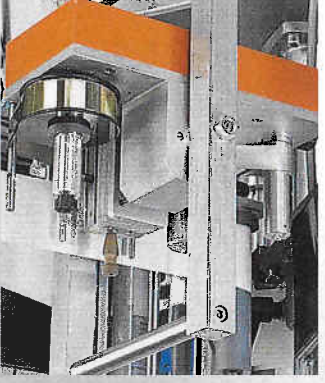
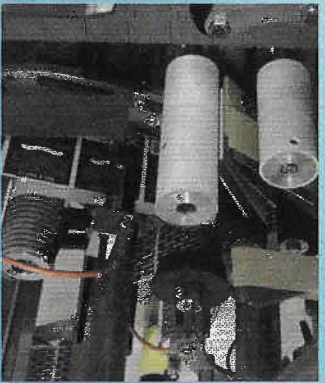
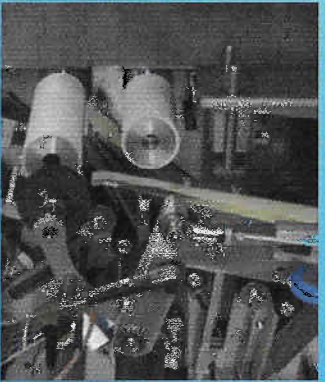
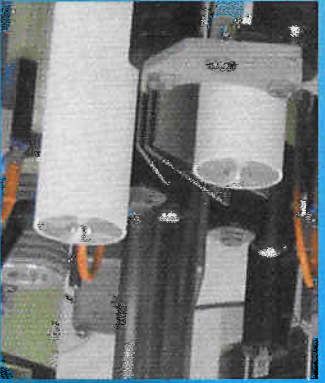

- Consommation électrique = 380 V 50 Hz 3Ph+T+N P = 1 kW
Consumo eléctrico : 380V 50 Hz 3 fases Potencia: 1 kw
- Consommation électrique Tête thermique (3 P + N) = 1,2 kw
Consumo eléctrico del cabezal termico : (3 fases + Neutro) : 1,2 kw
- Poids : 750 kg (suivant équipement)
Peso: 750 kg

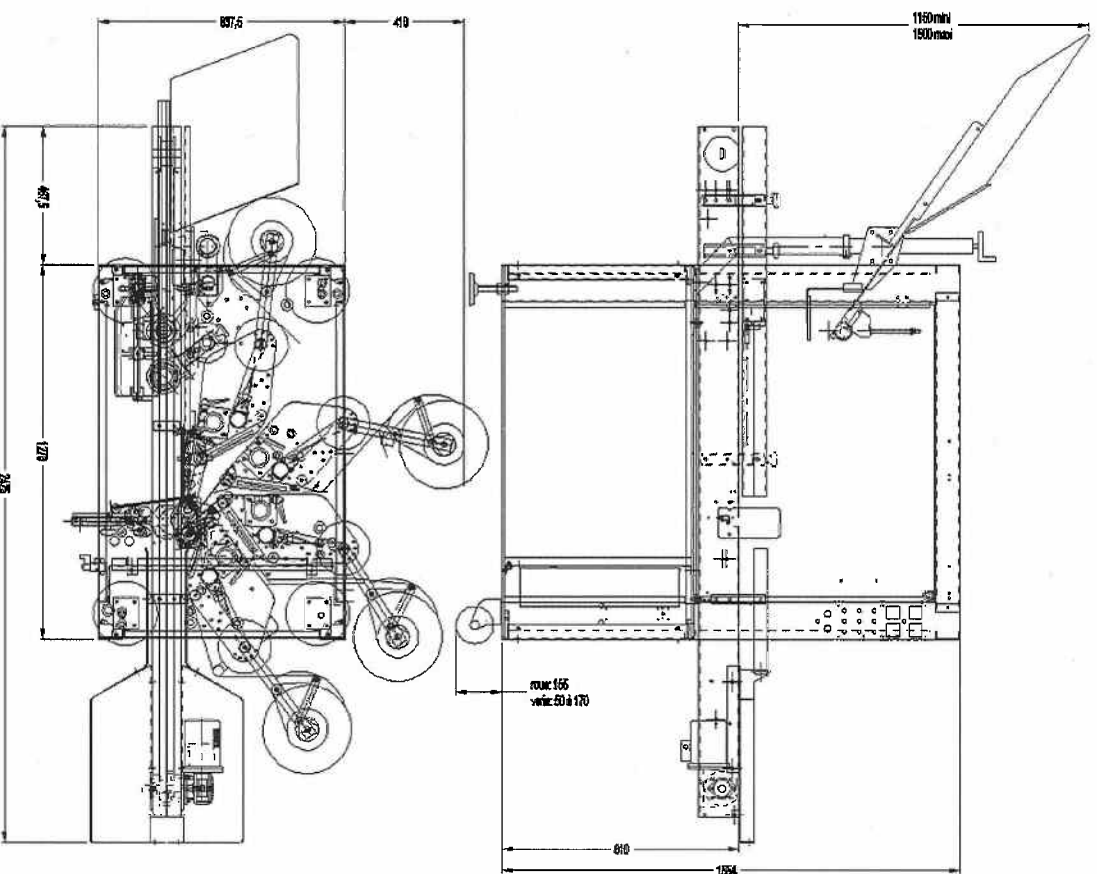

Création & Impression - Imprim'Eclair - 51200 Epernay

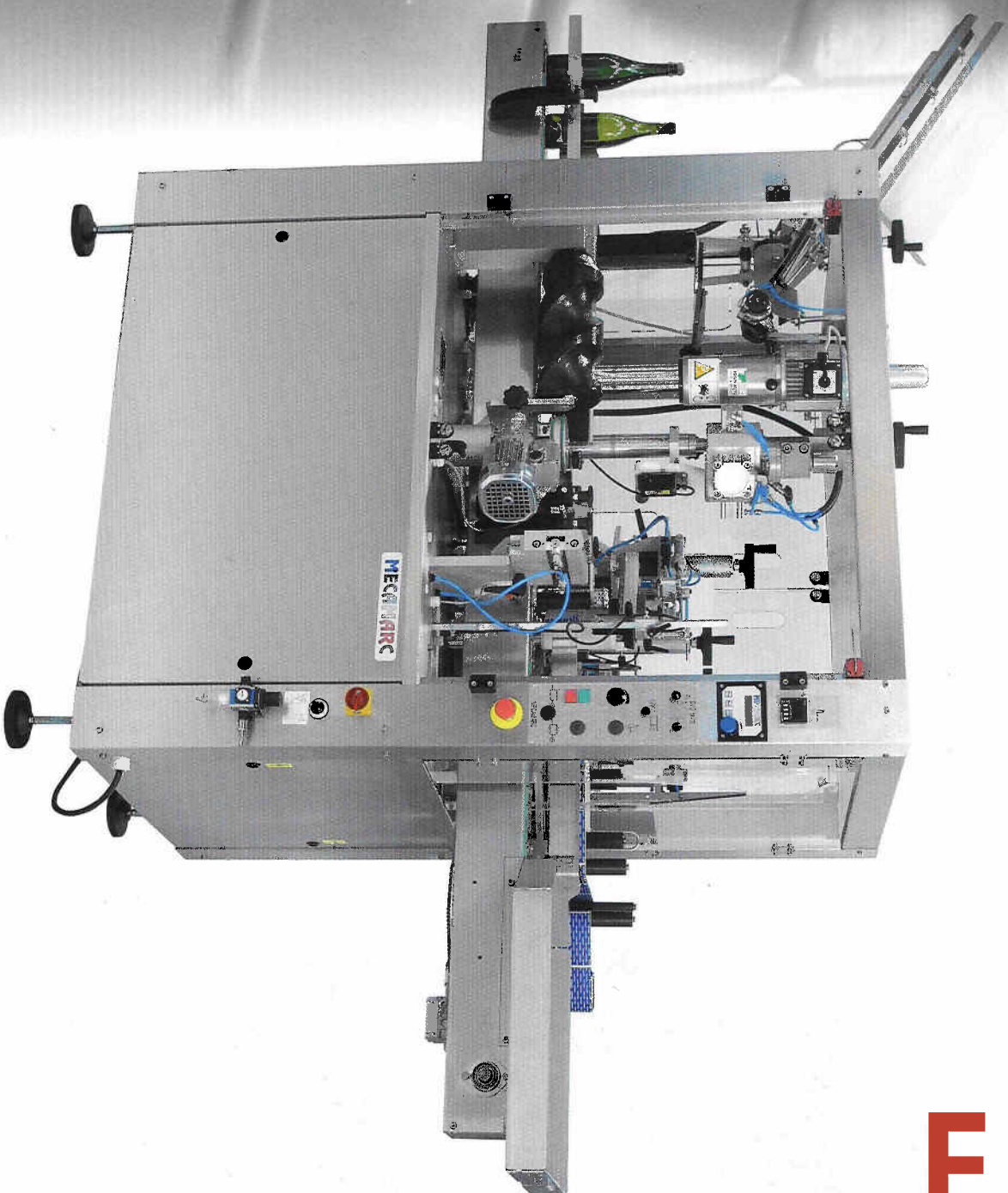

La Gamme Evolution offre de nombreuses possibilités **EVO 1800, 2500, MIXTE**
La gama evolución ofrece numerosas posibilidades **EVO 1800, 2500, MIXTA**

La Gamme Evolution offre de nombreuses possibilités **EVO 1800, 2500, MIXTE**
La Gama Evolución ofrece numerosas posibilidades **EVO 1800, 2500, MIXTA**

Machines à étiqueter

Outillage Renault S.A.

La Pierre qui Tourne - 51480 Oeuilly - FRANCE
Tél : +33 (0)3 26 58 18 18 - Fax : +33 (0)2 47 68 35 73

mecamarc@mecamarc.com

www.mecamarc.com



Machines à étiqueter
Maquinas Etiquetadoras



EVO